

# Xerox<sup>®</sup> Duplex Travel Scanner 扫描仪

## 扫描仪用户指南

### Windows<sup>®</sup>用户

请确保在使用机器之前阅读本说明书。  
阅读完本说明书之后，请妥善保管。



当心夹手



Design © 2016 Xerox 公司。保留所有权利。XEROX®、XEROX and Design® 和 DocuMate® 是 Xerox 公司在美国和 / 或其他国家 / 地区的注册商标, 其使用需经 Xerox 公司许可。Vioneer 已得到 Xerox® 的商标许可。

Content © 2016 Vioneer, Inc. 保留所有权利。Vioneer 品牌名和 OneTouch® 徽标是 Vioneer, Inc. 的注册商标。

请前往 [www.fujixeroxprinters.com](http://www.fujixeroxprinters.com), 选择您的产品型号, 然后点击“保修计划”链接, 查看扫描仪的保修条款和条件。

未经书面许可, 不得复制、改编或翻译, 除非版权法允许。所声明的版权保护包括各种内容的受版权保护的材料和信息, 这些材料和信息现在被法规或司法所允许或在本文中得到许可, 包括但不限于从屏幕上所显示的软件程序中生成的材料, 如样式、模板、图标、屏幕显示、外观等。

PaperPort® 和 OmniPage® 品牌名和徽标是 Nuance Communications, Inc. 的注册商标。

Adobe®、Adobe® Acrobat®、Adobe® Reader® 以及 Adobe® PDF 徽标是 Adobe Systems Incorporated 在美国和 / 或其他国家的注册商标。

Post-It® 是 3M 在美国和 / 或其他国家的注册商标。

Microsoft 是 Microsoft Corporation 在美国的注册商标。Windows™ 和 SharePoint® 是 Microsoft Corporation 的注册商标。

ZyINDEX 是 ZyLAB International, Inc. 的注册商标。ZyINDEX 工具部分, 版权所有 © 1990-1998, ZyLAB International, Inc.

此处提及的所有其他产品可能是其所属公司的商标, 特此说明。

本文档定期更改。变更、技术精确性错误以及印刷错误将在后续版本中得到修正。信息可随时更改, 恕不另行通知, 不代表 Vioneer 方作出的承诺。

文档版本: 05-0925-000 (2016 年 01 月)

可依照许可协议对所述软件作出更改。仅在遵守此类协议条款的情况下, 才可以使用或复制该软件。除非许可协议允许, 否则不得将软件复制到任何媒体。未经 Vioneer 明确的书面许可, 不得以任何方式或形式 (包括, 影印、录制或信息存储和恢复系统) 复制或传播本文档的任何部分 (电子版或纸质版), 不得将其翻译为其他语言, 不得将其用于许可下个人使用之外的任何目的 (许可协议中特殊规定的用途)。

#### 限制权利图注

使用、复制或披露均受到技术数据和计算机软件条款 52.227-FAR14 合同子条款 (c)(1)(ii) 的限制。经本品扫描得出的材料受政府法律和其他法规 (如版权法) 的保护。客户应对所有此类法律和法规的遵守情况负全部责任。

# 目录

安全 .....	1
安全说明 .....	1
操作安全信息 .....	1
紧急关机 .....	2
维护信息 .....	2
产品安全认证 .....	3
环境卫生与安全联系信息 .....	3
欢迎 .....	5
装箱清单 .....	5
最低系统要求 .....	6
文档 .....	6
Xerox® Duplex Travel Scanner 扫描仪 .....	7
拆开扫描仪的包装 .....	9
安全锁 .....	10
安装 .....	11
安装该软件并连接扫描仪 .....	12
安装扫描仪驱动程序 .....	14
连接 USB 线缆 .....	15
安装 Visioneer OneTouch .....	16
安装其他应用程序 .....	17
查看用户指南 .....	18
注册扫描仪 .....	19
装入要扫描的文档 .....	21
支持的文档类型 .....	21
尽量不要扫描仪以下文档 .....	21
不支持的文档类型 .....	22
使用 AutoLaunch™ 进行扫描 .....	23
配置 OneTouch AutoLaunch™ .....	24
打开 / 关闭 AutoLaunch .....	25
使用文档护套 .....	26
扫描界面 .....	28

<b>维护</b> .....	<b>31</b>
安全措施.....	31
硬件属性.....	31
设备设置.....	32
扫描仪设置.....	33
电源设置.....	33
驱动程序设置.....	33
清除卡纸.....	34
清洁扫描仪.....	34
其他清洁方式.....	36
校准扫描仪.....	36
校准错误.....	38
故障诊断.....	39
状态灯问题排查.....	40
卸载扫描仪.....	41
Xerox® Duplex Travel Scanner 规格.....	42
Xerox® Duplex Travel Scanner 部件列表.....	44
联系.....	44
<b>附录 A: 规章信息</b> .....	<b>45</b>
基本规章.....	45
美国 (FCC 规章).....	45
欧盟.....	46
产品中有毒有害物质或元素名称及含量标识 (扫描仪).....	46
土耳其 (RoHS 规章).....	47
复制规章.....	47
美国.....	47
加拿大.....	49
其他国家 (地区).....	49
<b>附录 B: 规范信息</b> .....	<b>51</b>
产品循环利用和处理.....	51
美国和加拿大.....	51
欧盟.....	51
美国能源之星.....	52

# 安全

## 安全说明

### 安全须知

操作本机器前，请先仔细阅读以下说明，根据需要参考其中的信息，确保您可以在接下来安全操作机器。

您的 Xerox® 产品及相关配件均在出厂前通过相关测试，满足严格的安全要求。其中包括安全机构评估与认证、符合电磁法规以及现有的环境标准。



安全和环境测试以及产品性能均仅通过 Xerox® 资料认证。任何未经授权的更改（包括添加新功能或连接到外部设备）均可能影响产品认证。欲了解更多信息，请联系您的 Xerox 代表。

## 操作安全信息

您的 Xerox® 设备及相关配件在出厂前均已通过相关测试，满足严格的安全要求。其中包括安全机构检验、审批且符合现有的环境标准。

为确保您在接下来可以安全操作 Xerox® 设备，请始终遵守以下安全指南：

### 必做事项：

- 始终遵守设备上标记或随附的所有警告和说明信息。
- 始终使用本产品指定材料，使用其他材料可能导致性能降低和出现危险状况。请勿使用喷雾清洁剂，某些情况下，此类清洁剂可能易燃易爆。
- 移动或重新放置设备时，须始终做到小心谨慎。
- 始终将机器放置在牢固的支撑表面上，该表面应足以支撑及其重量。
- 始终将机器放置在气流通畅且维修空间充足的区域内。

### 禁忌事项：

- 切勿尝试未在本文档中明确说明的任何维修功能。

- 切勿使用螺丝刀取下固定的盖或保护板。操作人员不可在这些保护盖内的区域内进行任何维修操作。
- 切勿将机器放置在辐射物体或其他热源附近。
- 切勿覆盖或“欺骗”任何电力或机械联锁装置。



**小心：本设备不用于视频显示器工作区的直接视野范围内**

为避免视频显示器工作区产生的干扰反射，切勿将设备放置在其直接视野范围内。

## 紧急关机

发生以下任何状况时，请关闭扫描仪（如果适用）并断开 USB 线缆与扫描仪和计算机之间的连接。

- 设备发出异常气味或异常噪音。
- 液体溅到机器内。
- 机器进水。
- 机器任何部件破损。

## 维护信息

1. 产品随附的用户文档将介绍产品操作人员可以进行的所有维护程序。
2. 切勿进行客户文档内未描述的任何维护行为。
3. 切勿使用喷雾清洁剂。使用未经批准的清洁剂可能导致设备性能降低，也可能导致发生危险状况。
4. 使用配件或清洁材料时需谨遵本手册。
5. 切勿使用螺丝刀取下固定的盖或保护板。不得维护或修理这些保护盖后面的任何部件。
6. 如果您没有接受过经授权的当地经销商提供的相关培训，或用户手册没有对这一程序进行明确说明，切勿执行任何维护程序。

## 产品安全认证

本产品已通过以下机构的认证，满足下面列出的标准：

标准
UL60950-1 (美国)
CSA 22.2 No. 60950-1 (加拿大)
IEC 60950-1

## 环境卫生与安全联系信息

### 联系信息

欲了解更多与 Xerox® 产品和配件有关的环境、卫生与安全信息，请联系以下客户帮助热线：

<b>美国和加拿大：</b> 1-800-828-6571
<b>欧洲：</b> +44 1707 353 434





# 欢迎

## 装箱清单

继续操作前，请先检查装运箱内的物件。如果物件丢失或损坏，请联系出售该扫描仪的经销商。

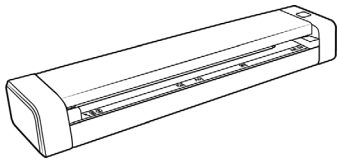

Xerox® Duplex Travel Scanner 扫描仪

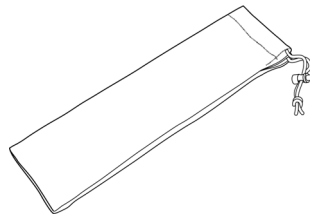

手提袋

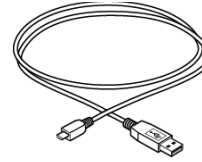

微型 USB 电缆



校准页



安装磁盘



清洁布

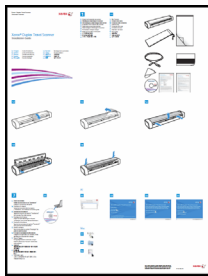

快速安装指南



文档护套

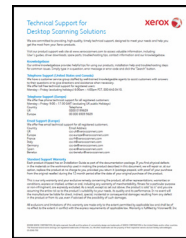

技术支持卡



保修卡

# 最低系统要求

- 奔腾 4 PC 或与之等同的
- DVD-ROM 驱动器 (能够读取双层 DVD)
- 可用的通用串行总线 (USB) 端口
- Microsoft® Windows® 操作系统:
  - 32 位 Windows XP (Service Pack 3)
  - 32 位或 64 位 Windows Vista (Service Pack 2)
  - 32 位或 64 位 Windows 7 (Service Pack 1)
  - 32 位或 64 位 Windows 8/8.1
  - 32 位或 64 位 Windows 10
- 内存 (RAM) 最小为 2 GB
- 可用的硬盘空间最小为:
  - 350 MB, 用于安装扫描仪驱动程序
  - 1 GB, 用于安装 Visioneer OneTouch
  - 1 到 2 GB, 用于安装其它各个应用程序请参阅第 17 页, 查看打印机随附的应用程序列表。
- 推荐的监视器设置有
  - 色彩质量为 16 位 或 32 位
  - 分辨率最低设为 800 x 600 像素请参阅您的 Windows 文档, 了解有关如何设置监视器色彩质量和分辨率的说明。

## 文档

### 下列打印文档均已包含在装运箱内:

- **安装指南** — 简要描述扫描仪的设置和安装说明。
- **技术支持卡** — 其中包含技术支持和客户服务联系信息, 并简要概述了我们的标准产品保修。
- **保修卡** — 公司为俄罗斯用户提供保修卡, 应按卡片说明填写相关信息。对于所有其他用户, 请在回收纸张时处理此卡片。

### 可以在安装磁盘上查看以下软副本文档:

- **扫描仪用户指南** — 扫描仪设置、安装、操作、维护、安全与保修说明

- **OneTouch 扫描指南** — 有关如何配置和使用 OneTouch 扫描的说明
- **TWAIN 扫描指南** — 通过 TWAIN 界面访问和扫描的相关说明
- **Nuance PaperPort 用户指南** — 包含有关如何使用该应用程序和管理扫描文档的详细信息。
- **Nuance OmniPage 用户指南** — 包含有关如何使用该软件的详细信息，其中包括有关如何使用光学字符识别将扫描文档创建为可编辑文本文件的信息。

## Xerox® Duplex Travel Scanner 扫描仪

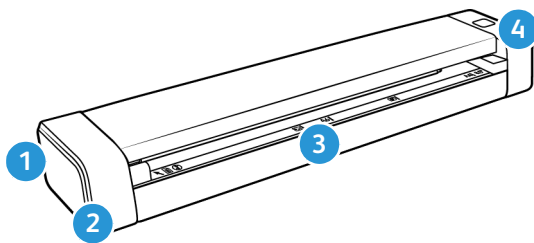

1. **安全锁槽** — 可安装 Kensington® 式安全锁的锁槽。（并非所有型号均提供此锁槽）。
2. **通用串行总线 (USB) 端口** — 将扫描仪连接到计算机。
3. **进纸槽** — 将物品正面朝上放入进纸槽中进行扫描。
  - 扫描仪盖 — 可从扫描仪机身上掀起，以便打开扫描仪进行清洁。
  - 纸张传感器 — 进纸槽中的传感器。检测何时将物品放入扫描仪中。
  - 对齐带 — 常用纸张尺寸的对齐标记。
4. **多功能按钮 / 状态灯** — 控制扫描仪和指示扫描仪状态。下面说明了按钮的使用方式。有关状态灯状态的信息，请参考第 40 页上的“状态灯问题排查”。
  - 短按按钮（2 秒或更短）
    - 在扫描仪关闭时开启扫描仪。
    - 在扫描进行时取消扫描。
    - 在未启用 AutoLaunch™ 时启动扫描。
  - 长按按钮（3 秒或更长）
    - 打开“OneTouch 属性”窗口，为按钮和 AutoLaunch™ 配置设置。



# 拆开扫描仪的包装

1. 取下包住扫描仪的蓝色塑料带。

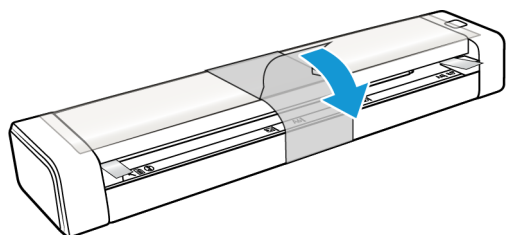

2. 从扫描仪顶部取下透明的塑料膜。

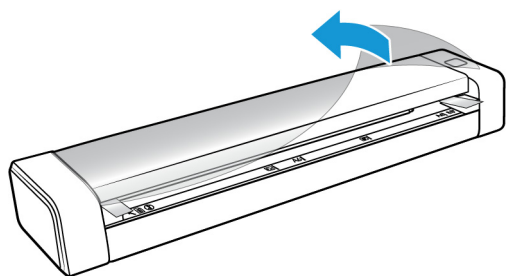

3. 将双手拇指放在进纸槽两侧（扫描仪盖之下）。用力按住扫描仪的侧面，从扫描仪机身上掀起盖子。

请用双手打开扫描仪，原因是盖子通过进纸槽两侧的锁定臂锁紧，如果只打开一侧，则可能会损坏扫描仪盖。

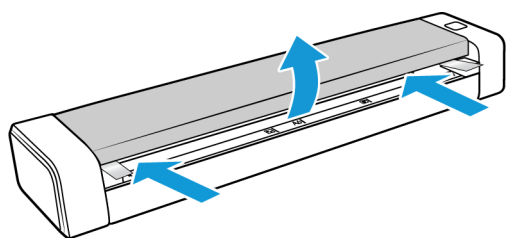

4. 取出扫描仪内部的泡沫条。

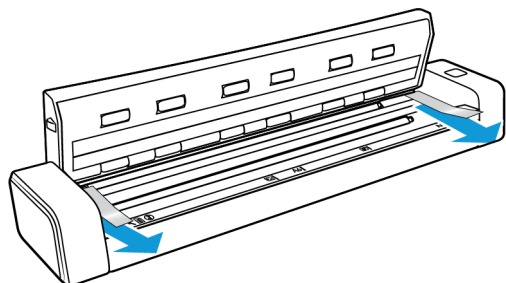

5. 轻轻合上扫描仪盖。向下按扫描仪盖的两侧，直至听到锁定臂锁紧扫描仪盖时发出的咔哒声。

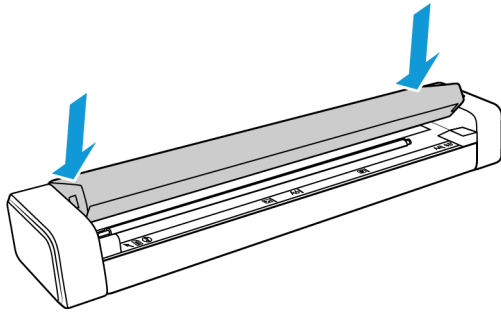

## 安全锁

扫描仪可能有用于安装 Kensington® 式安全锁的锁槽。可通过锁图标识识别该锁槽。它位于扫描仪 USB 端口的左侧。按照本文中的说明进行操作时，请确保将 USB 电缆连接到由 USB 符号标识的 USB 端口。

使用该锁槽安装安全锁。请勿尝试插入任何其他类型的物体。

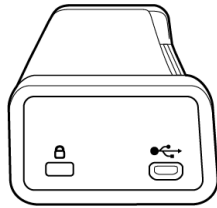

使用此端口将提供的微型 USB 电缆连接到扫描仪。请勿使用任何其他类型的 USB 电缆。请勿尝试在此端口中安装安全锁。

扫描仪并未附带安全锁，而且本文并未包含有关购买和安装安全锁的说明。如果您决定使用安全锁，请仔细阅读安全锁附带的安装说明。Kensington® 安全锁的详情请参见 [www.kensington.com](http://www.kensington.com)。

# 安装

## 安装前，请确保以下事项：

- 如果系统在安装过程中提醒您重启计算机，请选择“否”。软件完全安装完毕后，关闭所有打开的窗口，然后重启计算机。
- 本指南中的信息可能包含扫描仪没有附带的软件。请忽视不适用于您扫描仪的软件的相关信息。
- 如果您的计算机上正在运行 AntiVirus 或 AntiSpyware 软件，安装过程中，您可能会看到警告或消息，询问您是否允许继续安装。虽然消息会因计算机上运行的软件而各不相同，但在任何情况下，您都应该允许继续安装，如果该选项可用。或者，您也可以在安装扫描仪前先关闭 AntiVirus 或 AntiSpyware 软件，但是，如果选择了这种做法，请务必在安装结束后重新打开这些软件。
- 如果计算机上已连接有扫描仪，建议您在安装 Xerox® 扫描仪前先移除该扫描仪的驱动程序。您可以通过 Windows 控制面板来移除这些程序。请参阅扫描仪硬件附带的用户手册，了解有关如何移除该装置的驱动程序和软件的说明。
- 如果计算机上运行的是 Windows Vista 或更高版本，您可能会看到询问您是否确定要更改系统的 Windows 用户帐户控制界面。点击“是”按钮。允许安装继续进行。



## 安装该软件并连接扫描仪

1. 开始运行 Microsoft Windows，并确保没有正在运行的其他应用程序。
2. 向计算机的 DVD-ROM 驱动器内插入安装磁盘。



磁盘自动打开。

3. “选择语言”窗口打开。点击下拉菜单箭头，选择要使用的语言。点击**确定**。

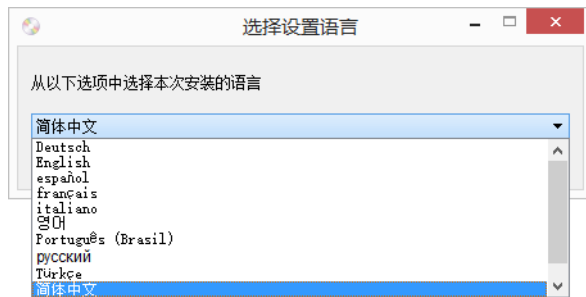

此时会打开磁盘的主菜单。

**注意：**如果磁盘没有打开，请检查以下事项：

- 确保磁盘驱动器的门已完全关闭。
- 确保磁盘插入驱动器时的方向正确（带有标签的一面朝上）。

要手动打开磁盘，请执行以下操作：

- 打开计算机磁盘驱动器的 Windows 选项。
- 双击表示您的 DVD-ROM 驱动器的图标。
- 此时应该会打开磁盘对应的安装菜单。

如果菜单没有打开，请执行以下操作：

- 在磁盘的文件列表内，双击名为 setup.exe 的文件。



4. 选择主菜单上的**安装软件**。



5. 确保已选中**扫描仪驱动程序**和 **Visioneer OneTouch** 以及想要安装的所有其他应用程序对应的复选框。



**注意：**扫描仪附带的软件可能会与窗口列表中显示的略有差异。

6. 点击**立即安装**。

## 安装扫描仪驱动程序

扫描仪驱动程序会首先开始安装。

1. 此时会打开扫描仪驱动程序安装向导的“欢迎”界面。点击**下一步**。

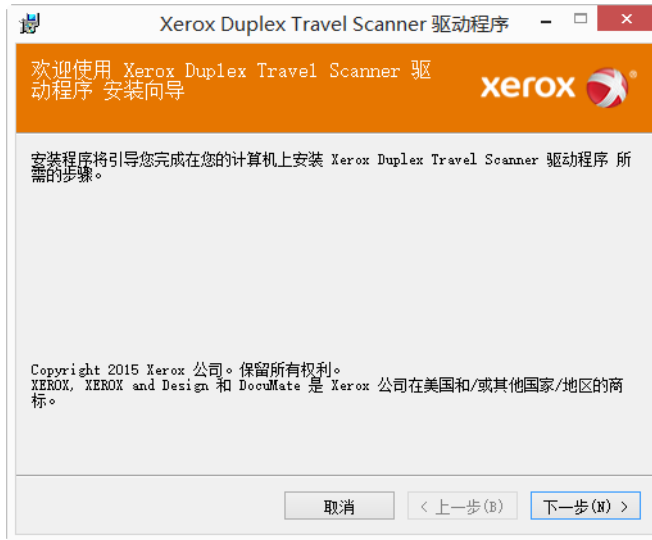

2. 阅读 Xerox 许可协议窗口中的许可协议。如果您接受这些条款，选择**我接受**，然后点击**下一步**。

如果您选择不接受该许可协议，请点击**取消**。点击安装中止窗口上的**关闭**。

3. 此时即可卸载该软件。
4. 看到“通过连接您的硬件来完成安装”窗口时，请**终止**。此时还不可以点击**确定**。让窗口继续保持打开状态，并继续到下一部分。



**注意：**如果屏幕上没有出现此图（用于连接扫描仪），停止并按照以下说明操作。

## 连接 USB 线缆

扫描仪没有外部电源。它通过 USB 线缆直接从计算机上获得电量。如果您在计算机上使用 USB 集线器，则该集线器必须有独立的电源。扫描仪在相关软件完全加载到计算机时即可开始扫描。

1. 除去 USB 线缆上的所有胶带。
2. 将 USB 线缆插入扫描仪上的 USB 端口，然后插入计算机上的 USB 端口。查看计算机手册，了解 USB 端口的位。

如果插头不能轻松连接，请检查插入方式是否正确。切勿强制将插头插入任何接口。

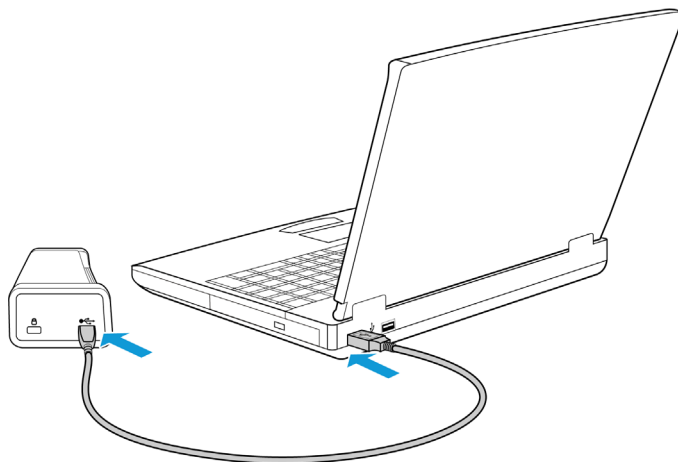

状态灯开启并闪烁，表明扫描仪已通电。

您的计算机识别出一台扫描仪已插入 USB 端口，并自动加载用于运行扫描仪的适当软件。

3. 如果您确定软件已完成加载，请返回至“通过连接硬件完成安装”窗口。



4. 点击**确定**，完成安装过程。
5. 点击“安装完成”窗口上的**关闭**，关闭并退出驱动程序安装程序。

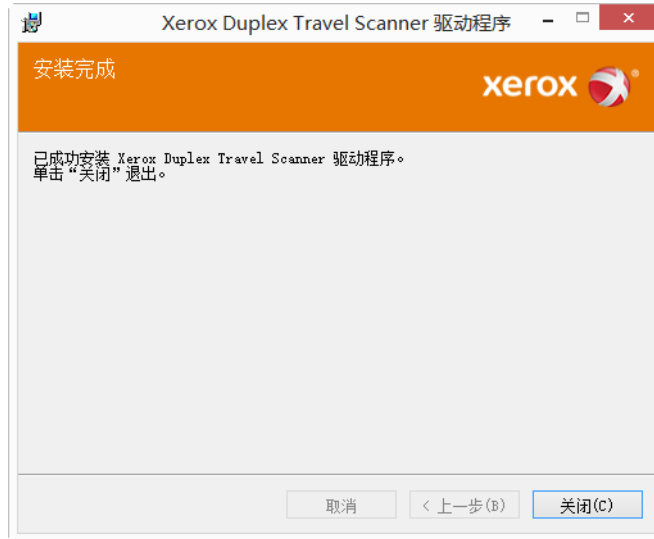

## 安装 Visioneer OneTouch

在驱动程序的“安装完成”窗口上点击**关闭**，Visioneer OneTouch 软件便会自动开始安装。

1. 点击“欢迎”界面上的**下一步**即可打开 OneTouch 安装向导。



2. 阅读 Visioneer 许可协议窗口中的许可协议。如果您接受这些条款，选择**我接受**，然后点击**下一步**。

选择不接受该协议则会停止安装，OneTouch 也不会安装到您的计算机。

3. 点击“安装完成”窗口上的**关闭**，关闭并退出软件的安装程序。

**注意:** 如果您从 DVD 上选择了其他要安装的软件, 则点击“安装完成”窗口上的**关闭**后, 该软件会自动开始安装。按照屏幕上的说明, 安装您选择的各个应用程序。

## 安装其他应用程序

您的扫描仪包含以下表格中描述的其他免费应用程序。

1. 返回至磁盘主菜单, 并点击**安装软件**。
2. 选择您要安装的其他应用程序, 然后点击**立即安装**。



3. 按照屏幕上的相关说明, 安装所有其他应用程序。

软件	关于该软件
Nuance PaperPort®	<p>PaperPort 是一款文档管理应用程序。借助 PaperPort 扫描功能, 您可以向现有文件中插入新增页面, 并在扫描结束后立即命名您的文件。您可以在 PaperPort 桌面上对文档排序, 并将其在文件夹之间移动, 其原理与在 Windows 我的文档文件中移动相同。您可以重新排列 PDF 文件中的页面顺序, 也可以解散一个文档, 将所有页面重新保存为单独的文件。PaperPort 的 PaperPort PageView 中也有一些基本的图片编辑选项, 例如, 向图片文件中添加备注、修改图片颜色以及使用橡皮擦和 / 或自动修正选项来润色图片。</p> <p>有关本应用程序的更多信息, 请参见 <a href="http://www.nuance.com">www.nuance.com</a></p>
Nuance OmniPage®	<p>OmniPage 专业版可提供精准的 OCR 分析、高超的布局检测以及 Logical Form Recognition™ (LFR) 技术。高级安全功能可将办公文档和表格转换为逾 30 种不同的 PC 应用程序, 以进行编辑、搜索和共享。自定义工作流可处理大量文档, 您可以利用它的工具将文档打印到 PDF。</p>

软件	关于该软件
Nuance Power PDF	借助 Power PDF, 您可以创建和编辑 100% 行业标准 PDF, 还可以将 PDF 转换为可编辑的 Microsoft® Office® 格式文档, 其转换精确度堪称世界之最。它也提供一键打印到 PDF、最高端的 PDF 搜索能力、卓越的图标管理、铺平文档以及自动删除敏感内容等功能。集非凡的功能、内置智能以及便捷的使用于一体, Power PDF 能让用户获得史无前例的创建、转换、编辑整合以及安全共享 PDF 文件体验, 从而提升专业性、生产力以及协作。

## 查看用户指南

1. 返回至磁盘主菜单, 并点击**查看用户指南**。



2. 点击**查看扫描仪文档**, 访问扫描仪指南以及 OneTouch 和 TWAIN 的扫描指南。

- **扫描仪用户指南** — 扫描仪设置、安装、操作、维护、安全与保修说明
- **OneTouch 扫描指南** — 有关如何配置和使用 OneTouch 扫描的说明
- **TWAIN 扫描指南** — 通过 TWAIN 界面访问和扫描的相关说明

点击**查看软件文档**, 访问扫描仪随附的软件应用程序的用户指南。

点击任一用户指南窗口上的**用户指南菜单**按钮, 返回至主用户指南窗口, 然后选择其他

文档部分，查看相应的用户指南。



扫描仪文档窗口



软件文档窗口

3. 点击您要查看的指南的链接。
4. 操作完成后，点击**主菜单**，返回至“主菜单”窗口，并点击**退出**。
5. 取出安装磁盘，并将其存储到安全的位置。

## 注册扫描仪

注册扫描仪十分重要，因为这会为您提供免费电话支持服务的访问权限。注册后，您可以免费访问扫描仪的软件更新。

您需要连接到有效网络，才可以注册扫描仪。如果您无法访问网络，则可以联系客户服务部门来注册扫描仪。请参考扫描仪随附的技术支持卡，查看客户服务部门的联系信息。

1. 打开 Internet Explorer 窗口或您计算机上安装的其他网络浏览器。
2. 在网址字段中输入 [www.fujixeroxprinters.com](http://www.fujixeroxprinters.com)。
3. 按下计算机键盘上的 Enter 键，或点击屏幕上的相应选项，访问该网址。
4. Xerox® 扫描仪网页加载完成后，请点击**注册您的产品**。
5. 填写注册表，所有带星号 (\*) 的为必填字段。  
要完成注册，必须要填写一个有效的电子邮件地址。
6. 您需要输入扫描仪的序列号，位于扫描仪的背面或底面。
7. 表格填写完毕后，请点击**提交您的注册**，完成注册。





# 装入要扫描的文档

将文档放入扫描仪之前，务必取下任何订书钉或回形针。订书钉和回形针可能会卡住送纸机构，并刮损内部元件。另外还要取下任何标签、贴纸或 Post-It™ 便签纸，它们在扫描过程中可能会脱落，并堵塞扫描仪。如果未按此处所述正确使用扫描仪，造成的损坏不在保修范围内。



请前往 [www.fujixeroxprinters.com](http://www.fujixeroxprinters.com)，选择您的产品型号，然后点击“保修计划”链接，查看扫描仪的保修条款和条件。

## 支持的文档类型

本扫描仪可扫描以下类型的文档和卡片。

- 文档大小
  - 最小尺寸 (宽 x 长) – 1.5 x 1.5 英寸 (38 x 38 毫米)
  - 最大尺寸 (宽 x 长) – 8.5 x 14 英寸 (216 x 356 毫米)
  - 启用加长文档时的长度上限 – 32 英寸 (813 毫米)
- 纸张厚度介于 16 到 32 磅 (60–120 g/m<sup>2</sup>) 之间
- 表面光滑的塑料卡片厚度最大为 0.8 毫米

## 尽量不要扫描以下文档

请注意，以下列表中的文档可以扫描，但是扫描这些文档会缩短扫描仪的寿命。不仅需要提高维护频率，而且会加快可更换部件的磨损速度。这些类型的文档会提升卡纸频率，而且原始文档可能被损坏。如果您确实要选择扫描这些类型的文档，请不要大批量扫描。此类使用不在扫描仪的保修范围之内，且会缩短替换部件的使用寿命。

您可以使用扫描仪附带的文档护套来扫描这些文档类型。文档护套可防止损坏原始文档和扫描仪，不过对于无碳复写纸和热敏纸并非如此。对于无碳复写纸和热敏纸，文档护套可防止原件撕裂，但由于这两种纸的性质以及滚轮压力和 / 或扫描仪内部温度的缘故，纸上可能会留下条纹。请参阅第 26 页上的“使用文档护套”。

我们建议您限制扫描此类文档的数量或完全避免此类扫描。

- 褶皱不平或折叠过的文档可能导致卡纸，或一次向扫描仪中送进多张纸。
- 使用分纸滚轮时，有孔的纸张可能会被撕坏。
- 有外罩的纸张或照片的外罩在扫描过程中可能从文档上剥离，导致其残留卡在扫描仪内。
- 极度光滑、闪亮或极有质感的纸张可能导致送纸滚轮打滑，并导致扫描仪报告卡纸错误。
- 无碳复印纸在穿过扫描仪时可能会被撕坏，而且滚轮的压力也可能导致页面上出现裂痕。扫描过程中，纸张上的化学涂层会磨损滚轮，从而提升送纸故障和卡纸的发生频率。
- 半透明纸（如透写纸），因为纸张背面的图片或黑色背景会显示在扫描后的图片上。

## 不支持的文档类型

切勿扫描以下类型的文档，它们可能导致扫描仪损坏。

- 尺寸、厚度和重量超出本文档内规定的支持范围的项目。
- 非矩形或形状不规则的纸张，可能导致扫描仪检测到或报告文档倾斜错误或卡纸。
- 复写纸，会在扫描仪内和滚轮上留下碳迹，且这些碳迹会转移到下一批要扫描的文档上。
- 带有坚硬物件（例如，纸夹、夹子和书钉）的文档。
- 墨迹未干或涂有修正液的文档。
- 热敏或光敏纸张。
- 投影片、塑料薄膜、摄影胶片以及任何其他类型的透明或半透明的塑料项目。
- 粘在一起的文档。
- 布或金属片。

## 使用 AutoLaunch™ 进行扫描

我们建议您完全安装扫描仪驱动程序和 Visioneer OneTouch 软件, 在此基础上, OneTouch 是您使用扫描仪时的主要扫描界面。将物品放入扫描仪时, 扫描仪会自动扫描它, 然后将图像发送到计算机上的目标位置或应用程序, 或者发送到网络驱动器。

1. 将文档与进纸箭头对齐, 正面朝上插入进纸槽中。

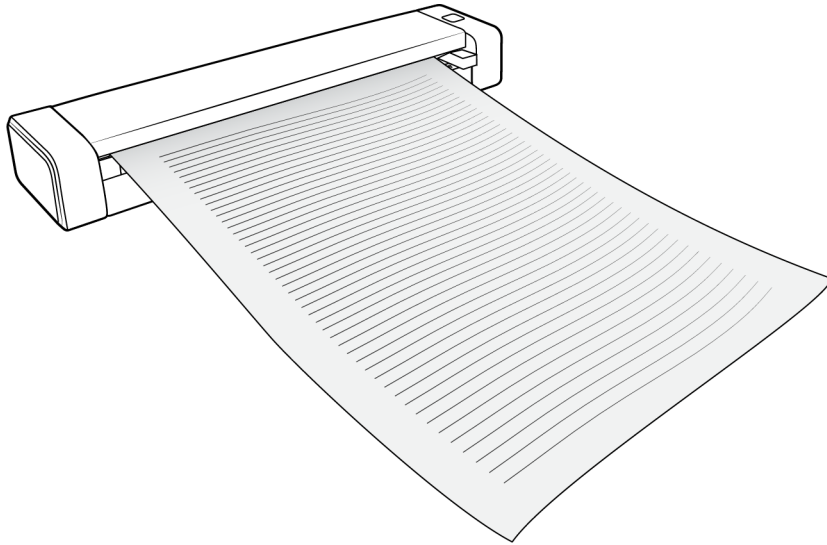

扫描仪会吸住纸张的顶部边缘, 并自动开始扫描并将纸张送入扫描仪中。

2. 打开“OneTouch 属性”窗口, 为按钮和 AutoLaunch™ 配置设置。系统会打开一个扫描进度窗口, 并将图像发送到为“送纸”按钮选择的应用程序。

在本例中, 目标应用程序为 PaperPort 桌面。

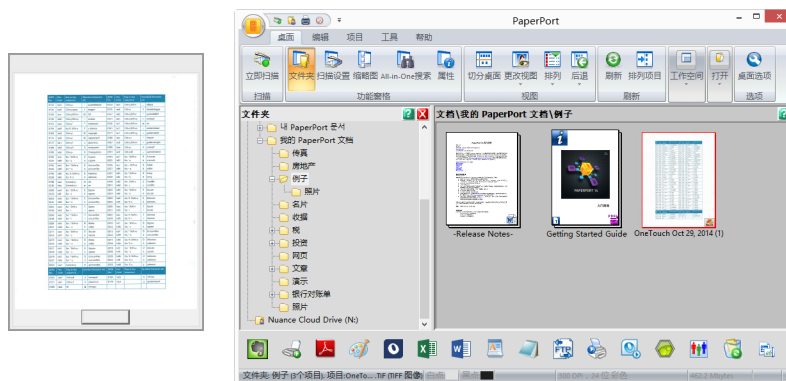

3. 现在, 您可以在目标应用程序中处理图像。

## 配置 OneTouch AutoLaunch™

安装 OneTouch 时，该软件将自动配置相应设置，包括目标应用程序、扫描配置和文件格式。

通过按住扫描仪按钮 3 秒钟可以打开“OneTouch 属性”窗口，也可以通过屏幕上的 OneTouch 面板打开它。

1. 点击 OneTouch 图标
2. 右键点击**送纸**按钮，或者左键点击详细信息。



右键点击“送纸”，左键点击详细信息，或者按住扫描仪按钮 3 秒钟，以打开“OneTouch 属性”窗口。

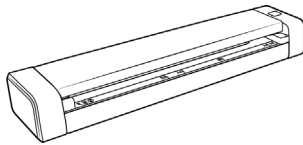

**注意：**“OneTouch 属性”窗口中的一些选项呈现“灰色”并且不可用。这些选项不适用于您的扫描仪型号。

### 更改“送纸”设置

1. 在**选择目标**列表中点击某个应用程序名称。
2. 在**选择格式**面板中选择文件格式。
3. 在**选择配置**列表中选择扫描配置。
4. 点击**确定**保存更改。
5. 在扫描仪中放入一页纸。
6. 扫描仪开始扫描，并以您指定的文件格式和扫描配置将图像发送至应用程序。

**注意：**请参阅安装光盘中的“OneTouch 扫描指南”，以了解相关说明。还可以点击“OneTouch 属性”窗口中的**帮助**按钮，在 Internet 浏览器中打开说明。

## 打开 / 关闭 AutoLaunch

如果想通过屏幕上的 OneTouch 按钮面板进行扫描，或者如果想将纸页放入扫描仪中，然后等到您准备开始扫描时才进行扫描，则可以关闭 AutoLaunch 功能。此选项在扫描仪硬件属性的“应用程序设置”中。

1. 在屏幕右侧的 Windows 通知区中，点击 OneTouch 图标。

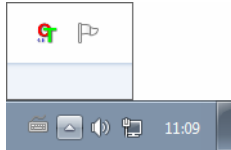

2. 在 OneTouch 按钮面板的标题栏中，点击绿色按钮右侧的扫描仪图标。



3. 点击硬件属性窗口中的**属性**按钮。

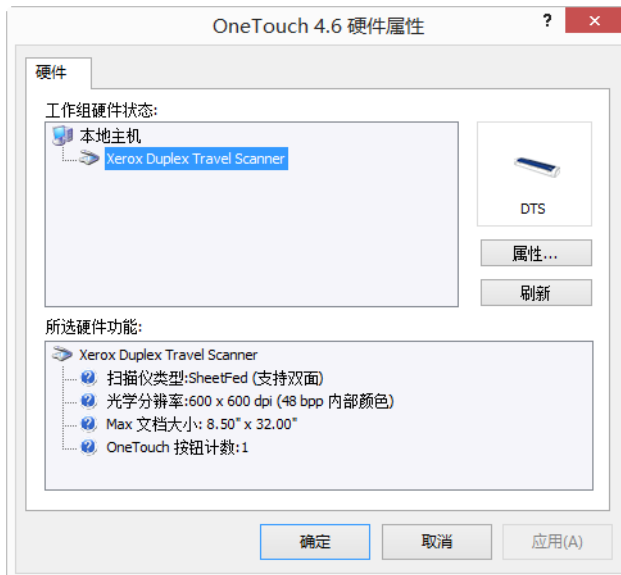

- 在 **应用程序设置** 选项卡中，点击 **打开 AutoLaunch™** 以取消选中此选项。



- 点击 **确定** 保存更改并关闭此窗口。点击 **确定** 关闭“硬件属性”窗口。

现在，AutoLaunch 功能已关闭。在您按下扫描仪上的按钮、点击 OneTouch 按钮面板上的扫描按钮或点击所用应用程序中的扫描界面上的扫描按钮之前，扫描仪将不会开始扫描。

## 使用文档护套

在使用文档护套扫描时，我们推荐使用 TWAIN 界面。**文档护套模式** 选项会应用颜色校正，该校正专门针对处理使用文档护套扫描的文档中的图片而调整。请参阅安装光盘中的 TWAIN 扫描指南。



**警告：文档护套的塑料包装袋会造成窒息危险。请勿让儿童接触此包装袋。**

- 从塑料包装袋中取出文档护套。

我们建议您保留此包装袋，并在完成扫描后将文档护套放回其中。这将有助于防止刮损文档护套。

- 取出包装纸。

3. 打开文档护套，将要扫描的物品放在文档护套的左上角。

如果要扫描的物品没有位于文档护套的左上角，您可能会看到不一致的结果或错误。



4. 打开扫描仪的 TWAIN 界面，然后选择**文档护套模式**。

– **文档护套模式**选项位于 TWAIN 界面中**文档设置**部分的“扫描仪型号”选项卡上。



- 将文档护套放入扫描仪（黑边在进纸槽中）。

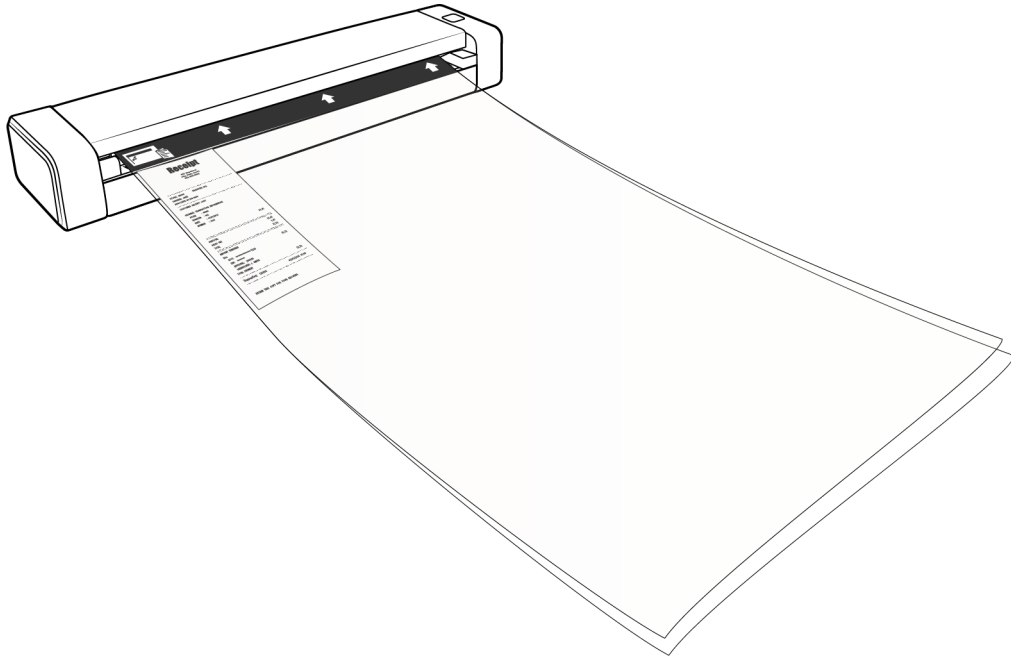

- 点击**扫描**按钮。

如果滚轮无法立即抓取到纸张，则您可能需要在文档护套上轻轻推送，以引导纸张进入扫描仪。

- 扫描完成时，从文档护套中取出物品，然后将文档护套放回塑料包装袋。

存放文档护套时，请将其平放，就像全新时那样。在扫描时，塑料中的折痕可能会造成异常的光反射，从而可能使最终图像中显示线条。

## 扫描界面

- OneTouch AutoLaunch** — 要使用扫描仪的 AutoLaunch 功能，只需将文档放入扫描仪中，扫描仪即会使用 OneTouch 软件预定义的设置自动扫描文档。

**OneTouch 按钮面板** — 如果想通过计算机屏幕进行扫描，则使用此扫描选项。此选项扫描时所用的设置与使用 AutoLaunch 扫描功能时相同。

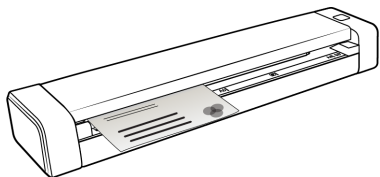

通过 OneTouch AutoLaunch 送纸



OneTouch 按钮面板



请参阅安装磁盘上的 OneTouch 扫描指南，了解相关说明。您也可以点击“OneTouch 属性”窗口中的**帮助**按钮，在 Internet 浏览器中打开相关说明。



- **TWAIN 和 WIA 界面** — 此选项使用您扫描仪的 TWAIN 界面进行扫描。扫描前，请选择扫描选项，将文档放入扫描仪，然后点击 TWAIN 界面窗口的**扫描**按钮。

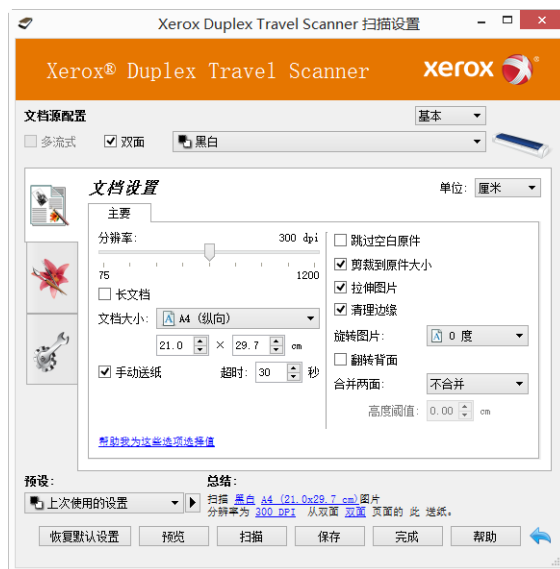

请参阅安装磁盘上的 TWAIN 扫描指南，了解相关说明。您也可以点击 TWAIN 界面中的**帮助**按钮，在 Internet 浏览器中打开相关说明。



# 维护

本节说明维护、问题排查、卸载、扫描仪规格和备件信息。

## 安全措施

对扫描仪进行维修时，您应该采取以下安全措施，确保自身安全，防止扫描仪受损。

### 必做事项

- 使用擦拭用异丙醇清洁扫描仪时，请佩戴防护手套。擦拭用醇类可能腐蚀敏感肌肤。
- 仅按照本章说明对扫描仪进行维护。
- 由于所有醇类物质均易燃，因此，请将扫描仪和清洁用品远离任何明火或热源。
- 切记，要仔细阅读各个部分中的说明，这些说明专门针对您正在安装或维修的部件。
- 将扫描仪移至空间足以打开扫描仪的地方。
- 如果扫描仪上插有电源线和 / 或电源开关，请始终关闭扫描仪并在执行维护前拔出电源线，除非下方说明中明确指出，无需拔出线缆，无需断开电源。
- 每次进行维护前，都要先拔下扫描仪上的 USB 线缆，除非以下说明明确指出，无需拔出扫描仪上的线缆。
- 佩戴防静电带，以防在触摸金属部件时出现静电放电。
- 将所有清洁用品、扫描仪部件以及配件放在儿童不易接触的地方。

### 禁忌事项

- 切勿试图不按照本手册中的说明来安装任何部件。
- 切勿在辐射物体或其他热源附近维修扫描仪。
- 切勿用喷雾喷洒或压缩空气或试图使用油或硅喷雾来润滑部件。
- 切勿在放置开放式液体容器的地方维修扫描仪。
- 切勿向扫描仪或其任何部件倾倒或喷洒液体。

## 硬件属性

可以使用扫描仪的属性页了解扫描仪的维护动态、更改某些硬件选项、配置扫描仪接口行为，以及调整可用于扫描仪的应用程序选项。

要打开扫描仪硬件属性页面，请执行以下操作：

- **Windows 7 及更高版本** — 从 Windows 控制面板中打开**硬件和声音**，然后打开**设备和打印机**。右击扫描仪，然后从列表中选择**扫描属性**。
- **Windows Vista** — 从 Windows 控制面板中打开**硬件和声音**，然后打开**扫描仪和摄像头**。点击扫描仪图标，然后点击**属性**按钮。
- **Windows XP** — 进入类别视图后，从 Windows 控制面板中打开**打印机和其他硬件**，然后打开**扫描仪和摄像头**。右击扫描仪，然后从列表中选择**属性**。

## 设备设置

“设备设置”选项卡会显示扫描仪的硬件信息。“设备设置”选项卡中选项的可用性将取决于扫描仪是否支持该功能。此处所述某些功能可能不适用于当前扫描仪。请忽略与扫描仪界面中未显示的功能相关的所有信息。



## 扫描仪详细信息

- **固件版本** — 扫描仪硬件处理器版本编号。
- **序列号** — 扫描仪的唯一识别号码。
- **LLD 版本** — 扫描仪的基础驱动程序版本。此版本不是 OneTouch 软件修订版，也不是 TWAIN 或 WIA 驱动程序版本。
- **驱动程序版本** — 扫描仪的 TWAIN 驱动程序版本。

## 扫描仪设置

校准 — 每月对扫描仪进行维护时，都必须校准扫描仪。您将需要使用扫描仪附带的校准页。点击校准按钮启动实用工具。按照屏幕上的说明校准扫描仪。

## 电源设置

此处所述某些功能可能不适用于当前扫描仪。

- **关机** — 输入扫描仪自动关机前需要等待的分钟数。

点击绿色的 按钮，保存关机字段中的任何更改。

点击红色的重置按钮，重置默认超时数值。

**注意：** 扫描仪关机后，用力按下扫描仪上的按钮重新打开扫描仪。扫描仪打开后，将始终处于开机状态并不断充电，直到自动断电。按下扫描仪按钮将无法关闭扫描仪。

## 驱动程序设置

此面板上的选项用于配置 TWAIN 界面在某些情景中的表现方式。请参阅安装磁盘上的 TWAIN 扫描指南，了解相关说明。



## 清除卡纸

如果扫描仪因卡纸而停止扫描，片刻之后会显示警告。

**警告：**请勿尝试在扫描仪闭合的情况下取出卡住的纸页。

如果强行从扫描仪中取出纸页，则会损坏扫描仪。请按照以下说明取出卡住的纸页。

1. 将双手拇指放在进纸槽两侧（扫描仪盖之下）。用力按住扫描仪的侧面，从扫描仪机身上掀起盖子。

请用双手打开扫描仪，原因是盖子通过进纸槽两侧的锁定臂锁紧，如果只打开一侧，则可能会损坏扫描仪盖。

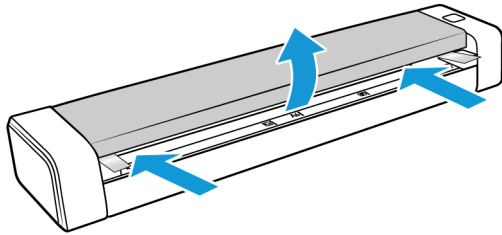

2. 取出卡住的纸页，然后合上盖子。

轻轻合上扫描仪盖。向下按扫描仪盖的两侧，直至听到锁定臂锁紧扫描仪盖时发出的咔哒声。

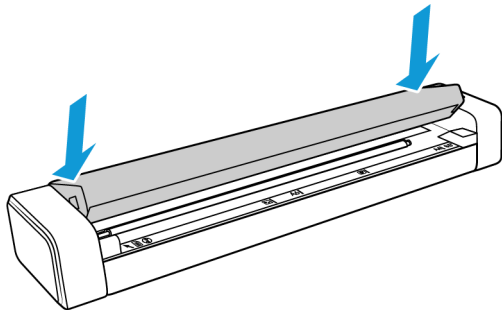

要减少卡纸次数，请在扫描前展平和伸直纸张，然后将纸张平稳地放入扫描仪中。

## 清洁扫描仪

清洁扫描仪内部，以清除扫描仪玻璃、搓纸轮和送纸轮上的灰尘及纸屑。清洁扫描仪内部有助于让扫描仪一直以最佳性能工作。滚轮上积聚的灰尘会阻止文档笔直地送入扫描仪中，而扫描仪玻璃上的灰尘会在扫描后的图像中显示为线条。

至少应每周清洁一次扫描仪内部，或者根据需要进行清洁，具体取决于扫描仪的使用频率。如果清洁扫描仪未能解决图像质量问题，请按照下一节的说明校准扫描仪。

您将需要使用扫描仪附带的清洁布。

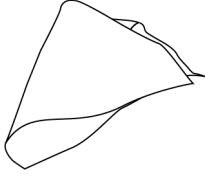

**!** **小心：请小心清洁扫描仪，以免损坏传感器。纸张传感器和扫描仪盖传感器是扫描仪内部的塑料杆。它们易碎和易断。**

纸张传感器杆贯穿扫描仪的正面。如果纸张传感器损坏，扫描仪将不能再检测到纸张何时放入扫描仪中。盖传感器位于送纸轮左侧。如果盖传感器损坏，扫描仪将不能再检测到盖子何时合上。

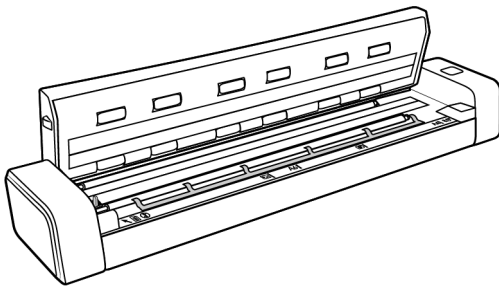

1. 将双手拇指放在进纸槽两侧（扫描仪顶部面板之下）。

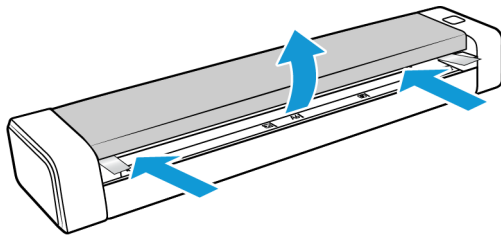

2. 用力按住扫描仪的侧面，将扫描仪顶部从扫描仪机身上掀起。

请用双手打开扫描仪，原因是盖子通过进纸槽两侧的锁定臂锁紧，如果只打开一侧，则可能会损坏扫描仪盖。

3. 用清洁布将扫描仪内的所有表面擦拭干净。确保清洁扫描仪盖下面的玻璃，以及扫描仪机身中的送纸轮。

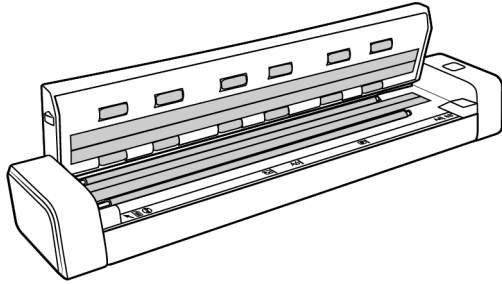

4. 轻轻合上扫描仪盖。向下按扫描仪盖的两侧，直至听到锁定臂锁紧扫描仪盖时发出的咔哒声。

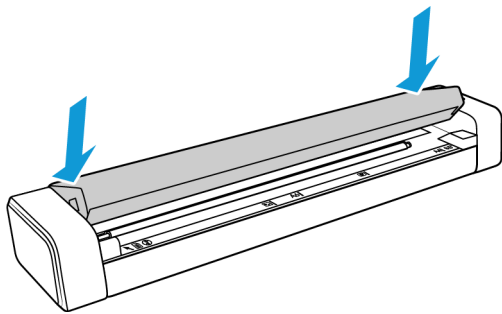

## 其他清洁方式

在扫描仪中使用干燥的清洁片是标准的清洁方法。如果扫描图像中仍然存在线条、污点或模糊部分，您可以试着通过擦拭用异丙醇来清洁扫描仪。

清洁扫描仪时需小心操作，适当留心，避免擦伤、皮肤过敏或损坏扫描仪。

- 扫描仪清洁片。
- 一瓶浓度为 70% 的擦拭用异丙醇。
- 橡胶或乳胶防护手套。
- 防护眼镜。

按照上一节中的说明清洁扫描仪。但是，在清洁扫描仪的内表面之前，请用异丙醇浸湿清洁布。

## 校准扫描仪

如果扫描后的图像出现黑色或彩色的垂直线条，而且清洁扫描仪不能解决此问题，这可能表示需要校准扫描仪。



每月对扫描仪进行维护时，都应校准扫描仪。如果每日都使用扫描仪，则可能需要更频繁地校准扫描仪。

您将需要准备好校准页。



**小心：请勿尝试使用任何其他类型的文档（也即白纸或校准页的副本）来校准扫描仪。**

否则，校准程序会失败，而且扫描仪上的 LED 会呈红色闪烁，指示校准失败。校准页随扫描仪附带。如果没有校准页，请转至 [www.xeroxscanners.com](http://www.xeroxscanners.com)，在您的扫描仪的“Parts & Accessories”（部件和配件）页上订购替换用的校准页。

### 要校准扫描仪：

1. 按照第 36 页所述打开扫描仪的硬件属性页。
2. 点击设备设置选项卡。



3. 点击校准按钮启动校准实用工具。



4. 按下图所示将校准页放入扫描仪中。

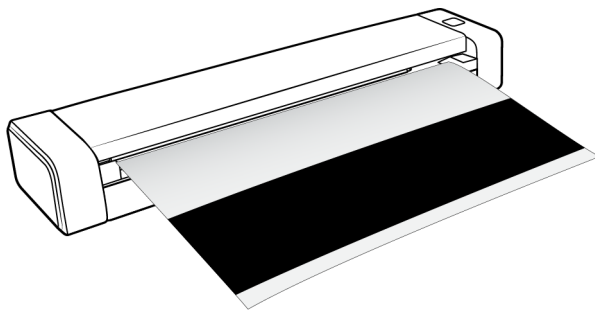

5. 扫描仪会吸入校准页，然后将其缓慢地通过纸张路径送入。
6. 校准完成时，扫描仪会吐出校准页。在看到实用工具的提示时，取出校准页。请勿强行将校准页拉出扫描仪。在校准页完全从扫描仪中退出时，扫描仪会释放校准页。

## 校准错误

如果在校准过程中出现错误，或者如果扫描仪在校准过程中应断开连接，则屏幕上会显示错误。如果看到校准失败的消息，请重新运行校准实用工具。

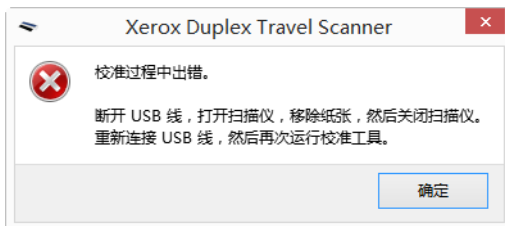

**注意：**如果您不使用扫描仪附带的校准页，而是尝试使用任何其他纸页来校准扫描仪，则校准程序会失败。此时，您需要拔下然后插回 USB 电缆，以重启扫描仪，然后重新开始校准。

## 故障诊断

**问题：**扫描仪停止扫描。出了什么问题？

检查仪器，看可能导致问题的原因是否已列在下方：

- **线缆松动或未能牢固地插在仪器上？** 检查线缆连接。确保所有线缆均已牢固地插在仪器上。
- **您重启计算机和扫描仪了吗？** 如果扫描仪因出错而遇到卡纸或连接松动问题，请试着重新启动计算机，然后重启扫描仪。
- **您是否已将扫描仪插到 USB 集线器？** 如果您正在用 USB 集线器来连接扫描仪，请试着将扫描仪的 USB 线缆直接插到计算机背面。不建议您通过 USB 集线器使用扫描仪，如果您在使用集线器，则该集线器必须自带电源。
- **USB 线缆长度是否为 6' 或更短？** 如果您使用的 USB 线缆长于 6'，则可能丢失与扫描仪之间的连接。推荐您使用长度小于或等于 6' 的 USB 线缆，扫描仪附带的 USB 线缆长度处于此范围内。
- **您在扫描软件中选择了其他图片来源？** 如果您在一台计算机上同时使用多台图片设备（例如，照相机、一体式打印机或其他扫描仪），则您可能选择了其他图片来源。确保扫描仪选择的是 Xerox® Travel Scanner Duplex。

**问题：**扫描仪为什么在 Windows 中进行系统还原后停止工作了？

系统还原过程可能损坏了一些驱动程序组件。建议您重新安装扫描仪驱动程序。请参阅第 41 页上的“卸载扫描仪”，查看安装说明。

**问题：**扫描仪为什么在计算机闲置数小时后无法工作了？

要解决该问题，只需先关闭扫描仪电源，然后再重新打开即可。

Windows 进入省电模式从而使计算机进入低能耗的“休眠”状态后会出现这种情况。通过移动鼠标或在敲击键盘可将计算机重新“唤醒”，并使系统恢复到满电模式。计算机休眠过程中的电力波动有时可能会导致扫描仪丢失与计算机之间的连接。

**问题：**无法成功完成安装。安装完成后，扫描仪的 OneTouch 选项似乎无法正常工作。

可能的原因是，使用其他扫描仪时已在计算机上安装了某些驱动程序。或者您之前使用其他 Visioneer® 或 Xerox® 扫描仪时的驱动程序还安装在计算机上。它们干扰了安装过程和 OneTouch 选项，您需要将此类其他驱动程序删除，然后再重新安装 Xerox® 扫描仪。请参阅其他扫描仪随附的文档，了解删除其驱动程序的具体步骤。

**问题：**计算机不停出现“硬盘空间不足”的错误信息。

所需可用硬盘空间的下限是能够容纳扫描仪驱动程序的安装文件以及基本的低分辨率扫描文件。高分辨率扫描会导致文件大小超过 1G。在硬盘上腾出一些空间，以便软件能够保存扫描后的图片。

**问题：**扫描仪卡纸。

要减少卡纸次数，请在扫描前展平和伸直纸张。如果更频繁地出现卡纸，请尝试用浸湿了异丙醇的软布清洁滚轮。滚轮上的灰尘过多可能会磨损滚轮，并会造成送纸问题。请参阅第 34 页上的“清洁扫描仪”，以了解清洁说明。

如果扫描的文档很薄、易碎或非常皱，请尝试使用扫描仪的文档护套来扫描。请参考扫描仪指南的“加载文档”章节，以了解相关说明。

**问题：**如果在扫描过程中拔下了 USB 线缆，则重新插回 USB 线缆不会重新连接扫描仪。

拔出扫描仪上的电源线，然后重新插上。

如果仍无法重新连接扫描仪，请执行以下操作：

1. 从扫描仪上拔下电源线。
2. 重启计算机。
3. 重启完成后，重新插上电源线。

## 状态灯问题排查

### 状态灯指示扫描仪的当前状态

- 呈蓝色常亮 — 表示扫描仪正在接收电力。在安装扫描仪驱动程序后，它也表示扫描仪准备进行扫描。
- 呈蓝色闪烁 — 表示扫描仪在工作中（例如在扫描或校准时）。
- 呈红色闪烁 — 表示出现了硬件错误。

### 错误代码

状态灯表示扫描仪的当前状态。若扫描仪出现硬件问题，状态灯会变红，并在闪烁一定次数后暂停闪烁，然后再闪烁相同次数。两次暂停之间的闪烁次数即表示硬件错误代码。LED 显示器上也会不断闪现“E”，然后显示与状态灯闪烁模式相符的错误代码数值。

以下列出了有关最常见模式的描述。出现以下任何情况时，您都应关闭扫描仪并检查扫描仪设置。确保 USB 线缆已插入扫描仪和计算机。确保电源线已插入扫描仪和墙壁插座。如果遇到其他闪烁模式，请联系 Xerox 技术支持。

错误代码	问题描述	解决方案
4	卡纸	打开扫描仪，取出卡住的文档。要减少卡纸次数，在扫描厚文档和塑料卡片时，请确保合上回纸板。另请确保将导纸板正确地调整为所扫描物品的宽度。如果导纸板对于所扫描的纸张过窄，则会导致纸张扭曲，从而堵塞纸张路径。
6	盖子打开	在维护扫描仪或取出卡住的纸页后，确保完全合上扫描仪。如有必要，重新打开和合上扫描仪。如果此问题依然存在，尝试通过拔下然后插回 USB 电缆来重启扫描仪。
8	校准错误	如果在校准过程中拔下了 USB 电缆、取消了校准或未使用校准页，则可能会出现此问题。 首先，拔下然后插回 USB 电缆，以重启扫描仪，然后重新启动校准程序。有关说明，请参阅第 32 页上的“校准扫描仪”。 在启动校准实用工具时，请确保准备好扫描仪的校准页。

## 卸载扫描仪

通过 Windows 控制面板中的选项移除扫描仪驱动程序和模块以及扫描仪附带的所有其他软件。

请勿在卸载扫描仪驱动程序的过程中拔出扫描仪上的 USB 线缆。按照以下说明中的相关指导拔出 USB 线缆。

在 Windows 控制面板中打开已安装程序的列表。

- Windows XP: 打开“添加/移除程序”
- Windows Vista 及更高版本: 打开“程序和功能”

### 卸载扫描仪驱动程序：

1. 在已安装程序的列表中，点击 Xerox® Duplex Travel Scanner 扫描仪 驱动程序。
2. 点击**更改/移除**或**卸载**按钮。
3. 系统提示您确认是否要移除该驱动程序时，点击**是**。  
驱动程序卸载完毕后，进度窗口会自动关闭。
4. 关闭扫描仪并拔出 USB 线缆。
5. 重启计算机（如出现相关提示）。

按照以下说明移除与扫描仪一同安装的所有其他软件。应用程序列表内可能包括（具体取决于扫描仪附带的软件和安装扫描仪时安装的应用程序）：

- OneTouch
- OneTouch OmniPage OCR 模块

- Nuance PaperPort
- Nuance OmniPage
- Nuance Power PDF

### 卸载 Visioneer Acuity™:

使用安装磁盘安装扫描仪时，系统会自动安装 Visioneer Acuity。您可以通过 [www.fujixeroxprinters.com](http://www.fujixeroxprinters.com) 网站上与扫描仪相对应的支持页面下载 Visioneer Acuity。Visioneer Acuity 是一种带有图像处理高级选项的实用程序，可立即改善任何扫描材料的视觉清晰度。

1. 在已安装程序的列表内选择 **Visioneer Acuity 资源**。
2. 系统提示您确认是否要移除该软件时，点击**是**。

已安装程序的列表中可能有多项 Visioneer Acuity 记录，具体取决于您的安装方式和扫描仪型号。此列表中的其他记录是图片处理库，用于支持多种扫描仪型号。其他项目的名称会显示为“Visioneer Acuity 资源”后加版本号。在上述情况下，如要卸载 Visioneer Acuity，请确保选中 Visioneer Acuity 并将其卸载。如果您卸载的是显示为“资源”的选项，则仍需卸载 Visioneer Acuity 主实用程序。





## Xerox® Duplex Travel Scanner 规格

扫描仪规格	
文档要求	
纸张尺寸 (最小)	1.5 x 1.5 英寸 (38 x 38 毫米)
纸张尺寸 (最大)	8.5 x 38 英寸 (216 x 813 毫米)
纸张厚度	16–32 磅 (60–120 g/m <sup>2</sup> )
塑料卡片	非凸印卡片，厚度最大为 0.8 毫米
一般规格	
扫描速度	扫描速度 — 300 dpi 时为 8 SPP (每页秒数) <sup>a</sup>
光学分辨率	100、150、200、300、400、500 和 600 dpi
插值分辨率	75 和 1200 dpi (这些分辨率在装有 Visioneer Acuity 的情况下可用)
内部位深度	48 位彩色，16 位灰度
输出位深度	24 位彩色，8 位灰度，1 位双调 (黑白)
扫描方式	单张纸快速
图像传感器	CIS (接触式图像传感器)
光源	RGB 激光灯
接口	高速 USB 2.0, 可与 USB 1.1 兼容

扫描仪规格	
认证	UL/C-UL, FCC Class B, CE, CB, USB-IF, WEEE, RoHS, ENERGY STAR, CU, RCM, CCC, KC
操作温度	50 到 95 华氏度 (10 到 35 摄氏度, 不发生凝结)
相对湿度	15% 到 85% (@25 摄氏度, 不发生凝结)
中國製造	
扫描仪尺寸	
宽度	11.5 英寸 (291 毫米)
深度	2.6 英寸 (67 毫米)
高度	1.6 英寸 (40 毫米)
重量	1.1 磅 (0.5 千克)
电源信息	
扫描速度	5Vdc, 0.5A
功耗	≤ 2.5 瓦 (操作) ≤ 1 瓦 (待机) ≤ 0.5 瓦 (关机)
线缆信息	
USB 线缆	USB A(M) / 微型 B(M), 4P/5P, 1200 毫米, UL2725#28AWG, D0005120R0YHG, Hotron, 色:白, 实心, 80°C, 符合 RoHS 规定
软件信息	
支持的操作系统	Microsoft Windows – 32 位 Windows XP (Service Pack 3) – 32 位或 64 位 Vista (Service Pack 2) – 32 位或 64 位 Windows 7 (Service Pack 1) – 32 位或 64 位 Windows 8/8.1 – 32 位或 64 位 Windows 10
扫描仪驱动程序	TWAIN, WIA
捆绑软件	Visioneer OneTouch® Visioneer Acuity 模块 Nuance PaperPort® Nuance OmniPage® Nuance Power PDF

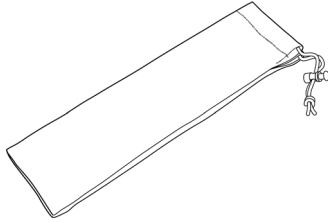
- a. A4/U.S. Letter 纸扫描速度, 在 8 SPP 下测量 (从开始接触滚轮时起)。在 11 SPP 下测量的扫描速度 (从纸张传感器检测到扫描事件和软件初始化时起)。

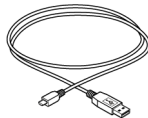
# Xerox® Duplex Travel Scanner 部件列表

部件名称	部件号	
手提袋	88-0683-000	
文档护套	05-0912-000	
微型 USB 电缆	35-0250-000	
校准页	05-0914-000	
清洁布	05-0913-000	

## 联系

富士施乐（中国）有限公司「仅限中国」  
 北京市朝阳区曙光西里甲5号院22号楼5层501-507单元  
 您可在中国任何地区拨打富士施乐免费服务热线电话：  
 800-820-5146（固定电话） 400-820-5146（手机）





# 附录 A：规章信息

## 基本规章

进口商：	富士施乐实业发展（中国）有限公司 中国（上海）自由贸易试验区日京路 79 号 8 层 D 单元 邮编：200131
产品标准：	GB/T 18788-2008 GB/T 28166-2011

本产品是否适用于高海拔和热带地区使用，需视与之匹配的计算机或供电设备（如：适配器）是否满足高海拔和热带地区要求。

若设备标示有下列的警告标识表示：

	“仅适用于在海拔 2000m 以下地区使用”
	“仅适用于在非热带气候条件下使用”

## 美国（FCC 规章）



本设备已经过测试，确认符合 FCC 规则第 15 部分有关 B 类数字设备的限制规定。此类限制旨在当设备安装在住宅内时，针对有害干扰为其提供合理保护。本设备会产生、使用并可能发射射频能量。如果未按这些说明安装和使用本设备，则可能对无线电通信产生有害干扰。

然而，无法保证特定安装中不会出现干扰。如果本设备确实对无线电或电视接收效果产生有害干扰（可通过开关设备来确定），建议用户通过下列一种或多种措施来尝试消除干扰：

- 重新调整接收天线的方向或位置。
- 增大设备和接收器之间的距离。
- 将设备连接到电路上与接收器所连接插座不同的插座上。

- 请咨询经销商或有经验的无线电 / 电视技术人员以获得帮助。

本设备符合 FCC 规则第 15 条规定。仅当满足以下两种条件时，才可操作设备：(1) 此设备不会造成有害干扰，以及 (2) 本设备必须接受其接收的任何干扰，其中包括可能会导致意外操作的干扰。

未经 Xerox 的同意而更改或改动本设备，将取消用户对本设备的操作授权。

为确保符合 FCC 规则第 15 部分的规定，请使用屏蔽的接口电缆。

## 欧盟

贴于本产品上的 CE 标记表示 Xerox 对自指明日期起符合以下适用欧盟指令的符合标准声明：



2006 年 12 月 12 日：	理事会指令 2006/95/EC (见随附资料)。几乎是各成员国制定的有关低电压设备的所有法律。
2004 年 12 月 31 日：	理事会指令 2004/108/EC (见随附资料)。几乎是各成员国制定的有关电磁兼容性的所有法律。

本机器被认证为 1 类激光产品。这意味着，此设备不会导致危险的激光辐射。

要获取全面的合规性声明、明确指定的相关指令以及参考的标准，您可以联系 Xerox 有限代表或联系：

环境、卫生与安全

文档公司 Xerox

Bessemer Road

Welwyn Garden City

Herts

AL7 1HE

英国，电话: +44 (0) 1707 353434

## 产品中有毒有害物质或元素名称及含量标识 (扫描仪)

有毒有害物质或元素						
部件名称	铅 (Pb)	汞 (Hg)	镉 (Cd)	六价铬 (Cr <sup>6+</sup> )	多溴联苯 (PBB)	多溴二苯醚 (PBDE)
金属部件 (铝、钢、铜合金)	X	0	0	0	0	0
扫描引擎	X	0	0	0	0	0

有毒有害物质或元素						
电子零部件 (Parts on PCB)	X	0	0	0	0	0
塑料部件	0	0	0	0	0	0
包装材料*	0	0	0	0	0	0
电源适配器**	X	0	0	0	0	0

O: 表示该有毒有害物质在该部件所有均质材料中的含量均在 SJ/T11363-2006 标准规定的限量要求以下。

X: 表示该有毒有害物质至少在该部件的某一均质材料中的含量超出 SJ/T11363-2006 标准规定的限量要求。

 中国产品环保使用期限标识

表示按照本产品安全使用注意事项使用的情况下, 从生产日期算起, 在标志的年限内使用, 本产品中含有的有毒有害物质或元素不致发生外泄从而对环境造成污染或对人身、财产造成严重影响。环保使用期限不等于安全使用期限, 不包含因电性能安全、电磁安全等方面因素所限定的使用期限。

本产品内无法标示环保使用期限标识的配件, 其环保使用期限皆超过 10 年。

\* 包装物无法按照 GB18455 要求标示的 (表面积小于  $5 \times 10^3 \text{mm}^2$ ), 其包装材料为可回收纸类  或低密度聚乙烯 (04/PE-LD)

\*\* 以上只适用于有使用这些部件的机种

## 土耳其 (RoHS 规章)

遵照条例 7 (d), 我们特此证明“该产品符合 EEE 规章”。

(“EEE yönetmeliğine uygundur”)

## 复制规章

### 美国

国会依法规禁止在某些情况下复制以下主题。进行此类复制犯罪将可能受到罚款或监禁处罚。

## 1. 美国政府的债据或证券, 例如:

国库券	国家银行货币	债券票证
联邦储备银行票据	银元券	金库券
美国债券	金库兑税券	联邦储备券
小额银行券	存款单	纸币

某些政府机构 (例如 FHA 等) 的债券和债据等。

债券。(只能出于宣传目的在与美国储蓄债券的销售活动相关的情况下拍摄此类债券的照片)。

内部印花税票。(如果必须复制上面有已注销印花税票的法律文档, 则在复制该文档是出于合法目的的条件下, 才能进行复制)。

邮票 (已注销或未注销)。出于集邮目的, 可以拍摄邮票的照片, 条件是复制品为黑白, 并且比原件的线性尺寸小 75% 或大 150%。

邮政汇票。

美国授权人员提取或开出的货币票证、支票或汇票。

已依据或可能依据任何国会法案发行的任何面额的印花和其他价值表示形式。

2. 世界大战退伍军人的调整补偿证明。
3. 任何外国政府、银行或公司的债据或证券。
4. 有版权的材料 (除非已获得版权所有者的许可, 或者复制是出于“正常使用”目的或符合版权法的图书馆复制权条款)。这些条款的详细信息可从位于华盛顿特区 20559 的美国国会图书馆版权办公室获得。请申请 Circular R21。
5. 公民权或入籍证明。(可以拍摄外国入籍证明的照片)。
6. 护照。(可以拍摄外国护照的照片)。
7. 移民文件。
8. 汇票登记卡。
9. 印有以下任何登记者信息的义务兵役入伍文件:

工资或收入	领取抚养津贴资格	法庭记录
以前的兵役	身体或精神情况	

例外: 可以拍摄美国退伍军人证明的照片。

10. 军事人员或各种联邦部门 (例如 FBI、财政部等) 的成员所携带的徽章、身份证、通行证或证章 (除非此类部门或机构的负责人命令拍摄照片)。
11. 在某些州还禁止复制以下各项: 汽车牌照 — 驾驶证 — 汽车所有权证明。

上述列表并非包括一切, 我们对其完整性或准确性不承担任何责任。如有疑问, 请咨询您的律师。

## 加拿大

议会依法规禁止在某些情况下复制以下主题。进行此类复制犯罪将可能受到罚款或监禁处罚。

1. 当前银行票据或当前纸币。
2. 政府或银行的债据或证券。
3. 国库券文件或税收文件。
4. 加拿大或某个省的公章, 或者加拿大国内某个公共团体或机构的印章, 或法庭的印章。
5. 公告、命令、规章或者任命或其通知(其复制目的在于以虚假方式伪装为 Queens Printer for Canada 或某个省的同等印刷商印制的相同文件)。
6. 由以下机构使用或代表以下机构使用的标记、品牌、包装或设计: 加拿大政府或某个省的政府、某个国家(非加拿大)的政府, 或者由加拿大政府、某个省或某个国家(非加拿大)的政府建立的部门、理事会、委员会或机构的政府。
7. 由加拿大政府或某个省的政府或者由某个国家(非加拿大)的政府用于税收目的的盖印邮票或粘贴邮票。
8. 由承担制作和颁发认证副本职责的政府工作人员保留的文档、名单或记录, 而复制目的在于以虚假方式伪装为其认证副本。
9. 任何方式或种类有版权的材料或商标(在未经版权或商标所有者同意的情况下进行复制)。

提供此列表的目的是为了给予您方便和协助, 但此列表并非包括一切, 我们对其完整性或准确性不承担任何责任。如有疑问, 请咨询您的律师。

## 其他国家(地区)

在您所在国家(地区)复制某些文档可能不合法。进行此类复制犯罪将可能受到罚款或监禁处罚。

- 流通券
- 银行票据和支票
- 银行和政府债券和证券
- 护照和身份证
- 版权材料或商标(在未经所有者同意的情况下复制)
- 邮票及其他可转让票据

**注意:** 此列表并非包括一切, 我们对其完整性或准确性不承担任何责任。如有疑问, 请与您的法律顾问联系。



# 附录 B: 规范信息

## 产品循环利用和处理

### 美国和加拿大

如果您管理 Xerox® 产品的处理, 请注意打印机可能包含铅、汞、高氯酸盐以及其他可能因环保因素而受管制的材料。这些材料的存在完全符合该产品上市时所适用的全球规章。有关循环利用和处理信息, 请与当地机构联系。如果您居住在美国, 则也可以参阅电子工业联盟网站: <http://www.eiae.org>。

高氯酸盐材料: 本产品可能包含一个或多个内含高氯酸盐的设备, 例如电池。可能需要特殊处理, 请参阅: <http://www.dtsc.ca.gov/hazardouswaste/perchlorate/>。

### 欧盟

#### RoHS 和 WEEE 合规

本产品符合电气、电子设备中限制使用某些有害物质的欧洲议会和理事会指令的 RoHS 规章 (2002/95/EC) 以及报废电子电气设备 (WEEE) 指令 (2002/96/EC)。

某些设备可能同时在家用 / 家庭和专业 / 商业应用中使用。

#### 专业 / 商业环境

如果设备上贴有此符号, 则表明您必须遵照商定的国家程序来处理此设备。依照欧洲法规, 使用寿命结束的电气和电子设备的处理必须在商定的程序内进行管理。



# 美国能源之星

## 能源计划合规

根据能源之星图片设备计划要求, Xerox® Duplex Travel Scanner 扫描仪符合能源之星的规范。



能源之星和能源之星标记是美国的注册商标。能源之星图片设备计划是一项美国、欧盟和日本政府与办公设备行业合作的一项计划, 该计划旨在改善节能复印机、打印机、传真机、多功能机、个人电脑以及监控器。降低产品能耗有助于通过减少电能消耗产生的排放来应对雾霾、酸雨和长期的气候变化。



